

Level Delta



Firma:

Hausnummer + Straße:

Postleitzahl + Stadt:

Land:

Tel.:

E-Mail:

USt-IdNr.:

Kundenreferenz:

Name des Empfängers:

Hausnummer + Straße:

Postleitzahl + Stadt:

Land:

Telefonnummer für die Lieferung:

Zugänglich für Sattelschlepper? JA NEIN

Wird ein Gabelstapler benötigt? JA NEIN
Bei Lieferung an eine Privatperson

Lieferung wird durch den Kunden organisiert

Gewünschtes Lieferdatum:

Kundenreferenz (Lieferung):

Informationen zum Pool

FORM (Plan hinzufügen)

Rechteckig Sonderform

TREPPE

Römisch Trapezförmig Rechteckig

POOLART

Liner (vor Ort geschweißt / vorgefertigter Liner in einem Stück) Edelstahl Mantel Beton/Styropor
Mosaik/Keramik Polypropylen

*Für diese Art von Becken wird von der Verwendung dieses Antriebssystems abgeraten.

Skimmer-Pool

Überlaufpool

Auf beiden Längsseiten

Spiegelpool

Auf einer Längsseite (auf dem Plan zu markieren)

Gegenüberliegende Seite des Systems

Andere (Plan hinzufügen)

Geben Sie die Abmessungen der Überlaufrinnen/Gitter an _____ cm

Dieses System kann nicht an Überlaufwandsteinen installiert werden. Die Wände des Abdeckungsschachts müssen bis über den Wasserspiegel gehen.

Wasseraufbereitung

Chlor Salzelektrolyse Andere:

KONFIGURATION:

Wanddurchführung Eigene Wanddurchführung Wanddurchführung ist bereits installiert Kabelschutz

Bitte füllen Sie die Felder aus (in cm).
Fügen Sie auch Ihren eigenen Plan bei.

Rechteckig
Sonderform (außer Polycarbonat und flache Lamellen)

LEVEL DELTA

Rechtwinklig

Rund: cm

Schräge Umrandung: A: cm B: cm C: cm

Rechtwinklig

Rund: cm

Schräge Umrandung: A: cm B: cm C: cm

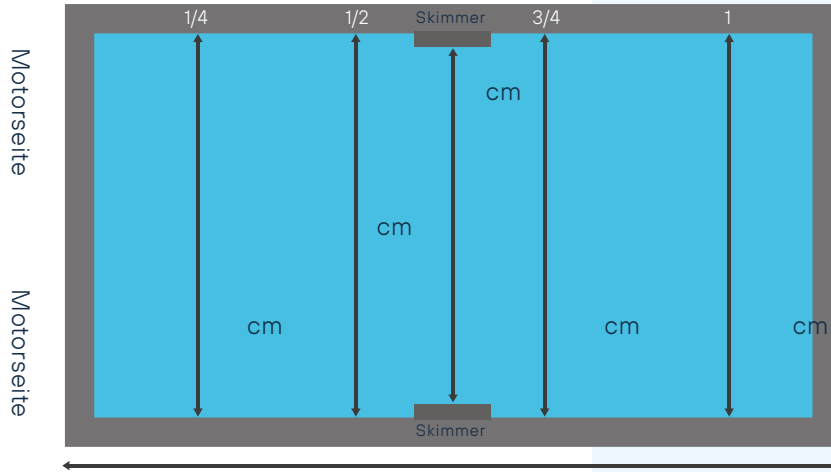

SCHRÄGE UMRANDUNG

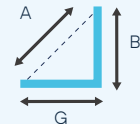

Gesamtlänge des Beckens: cm

Rechtwinklig

Rund: cm

Schräge Umrandung: A: cm B: cm C: cm

Rechtwinklig

Rund: cm

Schräge Umrandung: A: cm B: cm C: cm

Treppen- oder Winkelausschnitt



Winkelausschnitt



Formausschnitt (außer Polycarbonat und flache Lamellen)

ECKIGE TREPPE

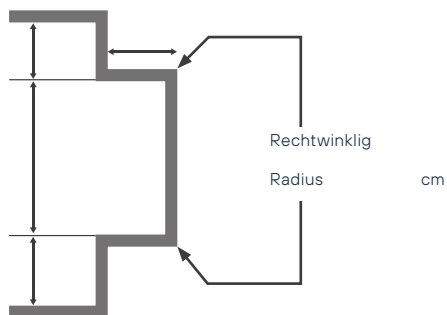

TRAPEZFÖRMIGE TREPPE

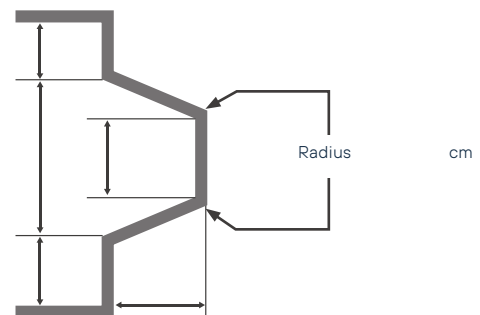

RÖMISCHE TREPPE

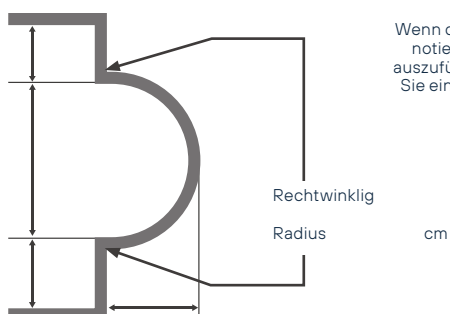

Wenn der Radius nicht konstant ist, notieren Sie die Maße gemäß der auszufüllenden Tabelle oder stellen Sie eine Schablone zur Verfügung.

Radius cm

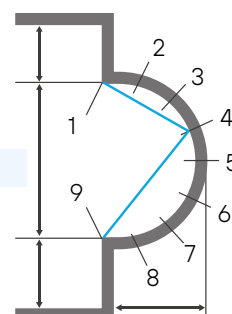

Teilen Sie den Halbkreis der Treppe in acht gleich große Teile auf. Lesen Sie die Maße von: (z. B. von 1 bis 4; von 4 bis 9..)

1/2	cm
2/9	cm
1/3	cm
3/9	cm
1/4	cm
4/9	cm
1/5	cm
5/9	cm
1/6	cm
6/9	cm
1/7	cm
7/9	cm
1/8	cm
8/9	cm
1/8	cm

ABMESSUNGEN ROLLADENKASTEN

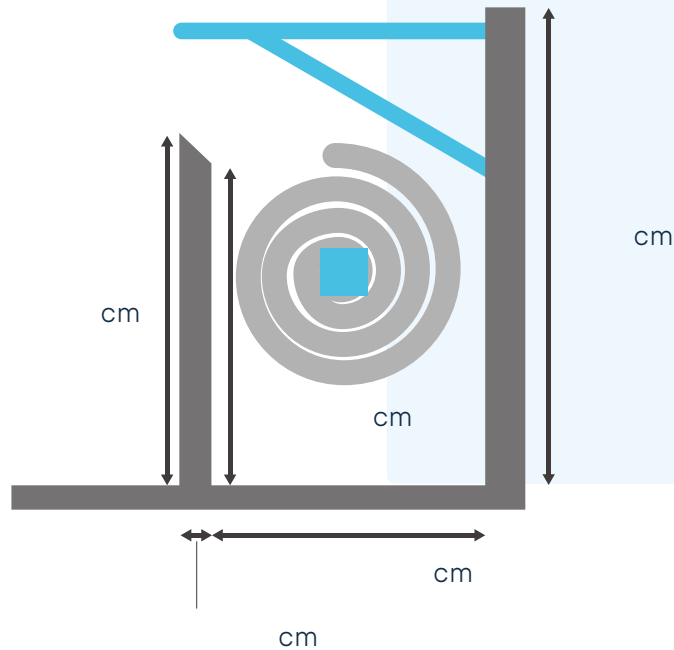

Lamellen

CLASSIC

Cream White (RAL9001)

Arctic Blue (RAL5012)

Silex Grey (RAL7032)

Pebble Grey (RAL7004)

Steel Grey (RAL7037)

SOLAR

Alu

Blau

Midnight

PEARL

Pearl

Schaltschränke



CoverControl (Standard)



PC Mini
PC Go

PC Mini AP

Anderer Covrex-Schaltschrank

Optionen



Fernbedienung (in Frankreich nicht verfügbar): 2
Kanäle mit Empfänger 4 Kanäle mit Empfänger



Erdungssatz
(erforderlich bei Salzelektrolyse)



Antenne für Empfänger mit 10-m-Kabel



Stromkabelverlängerung (über 5 m)
cm



Hebeschutzgurte Wandbefestigung mit
Riemen (im Standardlieferumfang des
Rollladens enthalten)



Winkelhalterungen für Hebeschutzgurte



Führungsrollen für Überlaufpools, 2er-Set
(nicht verfügbar für Covrex Lite)



Liner-Schutzkappen
(für Covrex Classic): lose installiert



Handlauf aus rostfreiem Stahl (pro m)
m

Befestigung in der Wand

Befestigung unter Randstein (pro m)

Kommentare

Unterschrift und Stempel

(ERFORDERLICH)

Bestelldatum: