

Under Cave



Firma:

Hausnummer + Straße:

Postleitzahl + Stadt:

Land:

Tel.:

E-Mail:

USt-IdNr.:

Kundenreferenz:

Name des Empfängers:

Hausnummer + Straße:

Postleitzahl + Stadt:

Land:

Telefonnummer für die Lieferung:

Zugänglich für Sattelschlepper? JA NEIN

Wird ein Gabelstapler benötigt? JA NEIN
Bei Lieferung an eine Privatperson

Lieferung wird durch den Kunden organisiert

Gewünschtes Lieferdatum:

Kundenreferenz (Lieferung):

Informationen zum Pool

FORM (Plan hinzufügen)

Rechteckig Sonderform

TREPPE

Römisch Trapezförmig Rechteckig

POOLART

Liner (vor Ort geschweißt / vorgefertigter Liner in einem Stück) Edelstahl Mantel Beton/Styropor

Mosaik/Keramik Polypropylen

Standardeinbau auf Randstein: JA NEIN

Falls nein, Sonderform

Geben Sie den Zwischenabstand des Fußgestells (Fußaußenseite) für das Antriebssystem an cm

Skimmer-Pool

Überlaufpool

Auf beiden Längsseiten

Spiegelpool

Auf einer Längsseite (auf dem Plan zu markieren)

Gegenüberliegende Seite des Systems

Andere (Plan hinzufügen)

Geben Sie die Abmessungen der Überlaufrinnen/Gitter an cm

WASSERAUFBEREITUNG

Chlor Salzelektrolyse Andere:

Bitte füllen Sie die Felder aus (in cm).
Fügen Sie auch Ihren eigenen Plan bei.

Rechteckig
Sonderform (außer Polycarbonat und flache Lamellen)

UNDER CAVE

Rechtwinklig

Rund: cm

Schräge Umrandung: A: cm B: cm C: cm

Rechtwinklig

Rund: cm

Schräge Umrandung: A: cm B: cm C: cm

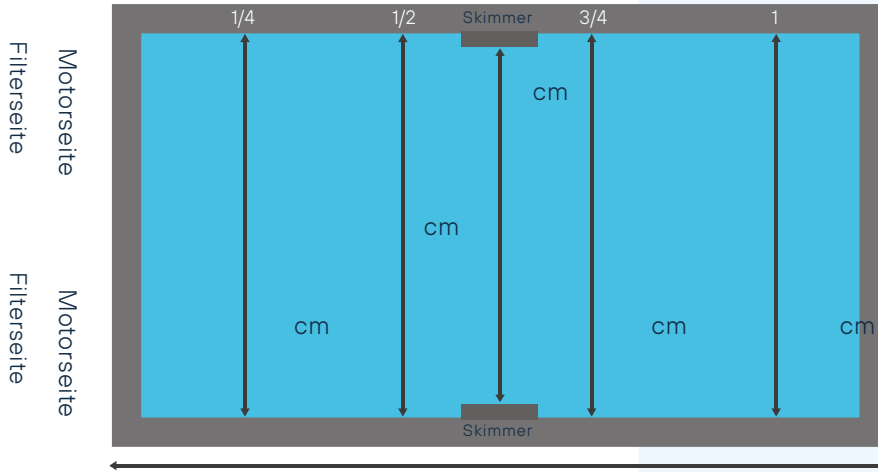

SCHRÄGE UMRANDUNG

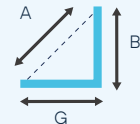

Gesamtlänge des Beckens: cm

Rechtwinklig

Rund: cm

Schräge Umrandung: A: cm B: cm C: cm

Rechtwinklig

Rund: cm

Schräge Umrandung: A: cm B: cm C: cm

Treppen- oder Winkelausschnitt



Winkelausschnitt



Formausschnitt (außer Polycarbonat und flache Lamellen)

ECKIGE TREPPE

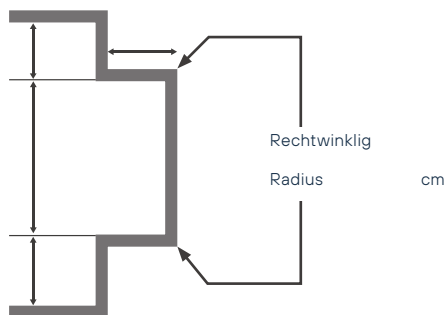

TRAPEZFÖRMIGE TREPPE

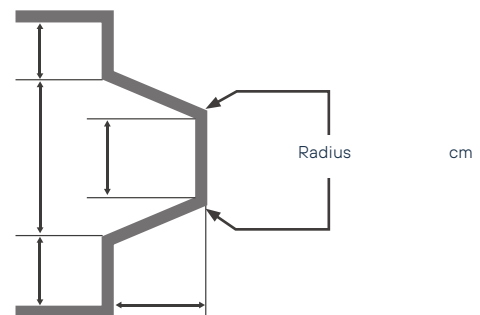

RÖMISCHE TREPPE

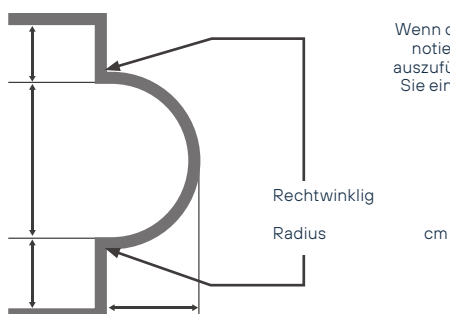

Wenn der Radius nicht konstant ist, notieren Sie die Maße gemäß der auszufüllenden Tabelle oder stellen Sie eine Schablone zur Verfügung.

Radius cm

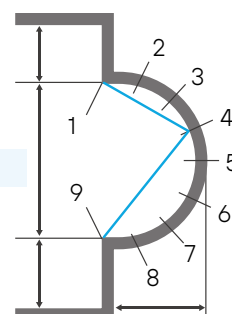

Teilen Sie den Halbkreis der Treppe in acht gleich große Teile auf. Lesen Sie die Maße von: (z. B. von 1 bis 4; von 4 bis 9..)

1/2	cm
2/9	cm
1/3	cm
3/9	cm
1/4	cm
4/9	cm
1/5	cm
5/9	cm
1/6	cm
6/9	cm
1/7	cm
7/9	cm
1/8	cm
8/9	cm
1/8	cm

KONFIGURATION:

Wanddurchführung
Kabelschutz

Eigene Wanddurchführung
Flansche anstelle von Wandbefestigungen

Wanddurchführung ist bereits installiert

ABMESSUNGEN ROLLADENKASTEN

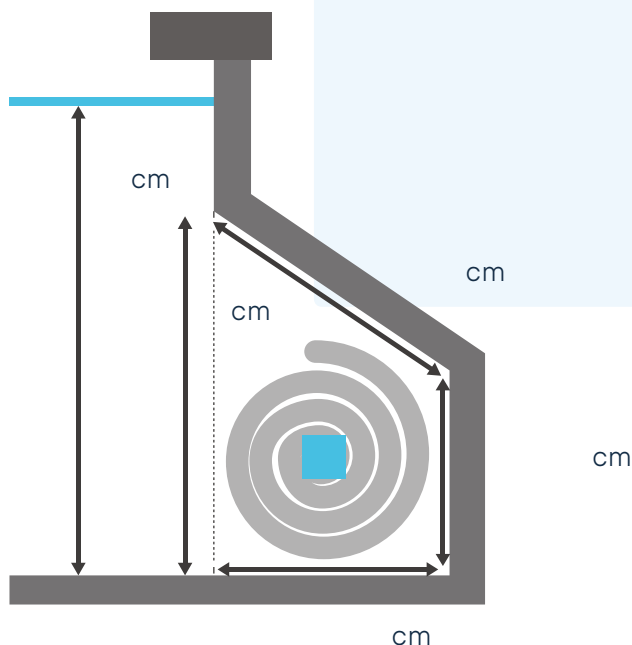

PVC-MODULE:

Keine PVC-Module

PVC-Module grau

PVC-Module grau, bleiben sichtbar

PVC-Module weiß

Lamellen

CLASSIC

Cream White (RAL9001)

Arctic Blue (RAL5012)

Silex Grey (RAL7032)

Pebble Grey (RAL7004)

Steel Grey (RAL7037)

SOLAR

Alu

Blau

Midnight

PEARL

Pearl

Schaltschränke



CoverControl (Standard)



PC Mini
PC Go

PC Mini AP

Anderer Covrex-Schaltschrank

Optionen



Fernbedienung (in Frankreich nicht verfügbar): 2 Kanäle mit Empfänger 4 Kanäle mit Empfänger



Erdungssatz (erforderlich bei Salzelektrolyse)



Antenne für Empfänger mit 10-m-Kabel



Stromkabelverlängerung (über 5 m)
cm



Hebeschutzgurte Wandbefestigung mit Riemen (im Standardlieferungsumfang des Rollladens enthalten)



Winkelhalterungen für Hebeschutzgurte



Führungsrollen für Überlaufpools, 2er-Set (nicht verfügbar für Covrex Lite)



Liner-Schutzkappen (für Covrex Classic): lose installiert



Handlauf aus rostfreiem Stahl (pro m)
m

Befestigung in der Wand

Befestigung unter Randstein (pro m)

Andere

Kommentare

Unterschrift und Stempel

(ERFORDERLICH)

Bestelldatum: